

Axiální kuličková ložiska, jeden směr

Základní rozměry				Základní hodnoty zatížení		Hodnoty rychlosti		Označení	
d	D	H	H1	dynamické	statické	Referenční rychlost	Omezující rychlost	Ložisko	Usazovací podložka
mm				kN	C0	ot/min		-	
20	40	14,7	17	21,2	37,5	5600	8000	53204	U 204

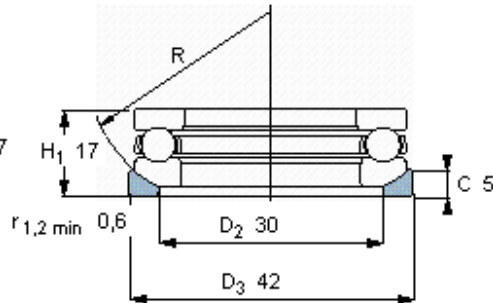

R 36

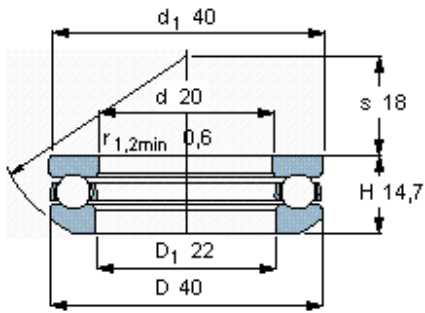